

R8/17C...L120/11C

Utförande: PS(+)

sv

Monterings- och bruksanvisning

Rörmotorer för solskydd

Viktig information för:

- Montörer / • Elektriker / • Användare

Denna anvisning ska finnas tillgänglig tillsammans med produkten!

Bruksanvisningen ska bevaras av användaren.



Innehållsförteckning

Inledning	3
Garanti	3
Säkerhetsinstruktion	4
Anvisningar för användaren	4
Anvisningar rörande montage och idrifttagning	4
Avsedd användning	6
Montage och demontage av bytbar motorkabel	6
Montage av bytbar motorkabel	6
Demontage av bytbar motorkabel till rörmotorer Ø45 / Ø58	7
Montage	8
Montage av motorn	8
Lossa kontaktstiftet	8
Montage av medbringare med medbringarsäkring	8
Montage av medbringare med skruv	9
Säkra motorn mot axiell förskjutning	9
Ansluta medbringaren till dukrör Ø45 + Ø58	9
Montage av motorn i dukröret	9
Ställa in gränslägena med brytarna	11
Radera gränslägena med brytarna	12
Ställa in gränslägena med installationskabel	13
Radera gränslägena med installationskabel	15
Information till elektrisk ansvarig	16
Avfallshantering	16
Underhåll	16
Tekniska data Ø45	17
Tekniska data Ø58	17
Åtgärder vid fel	18
Exempel på anslutning	19
Försäkran om överensstämmelse	20

Inledning

Dessa rörmotorer är högvärdiga kvalitetsprodukter som kännetecknas av följande:

- Optimerade för solskydd
- Installation utan stopp möjlig (ytterpunkt till innerpunkt)
- Automatisk avkänning av gränslägen genom intelligent elektronik och användning av stoppsystem
- Ingen justering av gränslägena: Förändringar av gardinen utjämnas automatiskt vid användning av stoppsystem.
- Enkel inställning av gardinens gränslägen via knapp på installationskabeln eller brytare på motorn.
- Passar till markiser, kassetmarkiser, screen-markiser, fallarmsmarkiser och solskydd för vinterträdgårdar. Typerna "+" är speciellt utformade för kassetmarkiser
- Avsevärt minskad stopp- och därmed gardinbelastning
- Kan monteras till höger eller vänster
- Flera motorer kan parallellkopplas elektriskt
- Kompatibel med tidigare motorer med elektroniskt styrda gränslägen (4-trådig anslutningsledning)
- Motortillverkarens omfattande utbud av styrenheter kan användas
- Skonsam drift av system och motor ökar livslängden
- För bytbar motorkabel

Vid installation och inställning av apparaten ska denna monterings- och bruksanvisning följas noga.



Tillverkningsdatumet indikeras av serienumrets första fyra siffror.

Siffrorna 1 och 2 står för tillverkningsåret och 3 och 4 står för veckan.

Exempel: Vecka 24 i år 2012

Ser. nr.:	1224XXXXX
-----------	-----------

Förklaring av symboler

	FÖRSIKTIGT	FÖRSIKTIGT anger en risk som kan leda till skador om den inte undviks.
	OBS	OBS anger åtgärder för att undvika materiella skador.
		Ger användaren tips och annan användbar information.

Garanti

Konstruktiva modifikationer och felaktiga installationer som strider mot denna bruksanvisning och annan information från oss kan ge användaren allvarliga skador, t.ex. klämskador. Konstruktiva modifikationer får därför endast utföras efter avtal med oss och med vårt tillstånd. Våra instruktioner, särskilt de som finns i denna monterings- och bruksanvisning, måste följas.

Att vidarebearbeta produkten i strid med den avsedda användningen är inte tillåtet.

Tillverkare av slutprodukter och installatörer måste se till att alla lagenliga bestämmelser och officiella föreskrifter, särskilt de som gäller tillverkningen av slutprodukten, installation och kundupplysning, speciellt tillämpliga giltiga EMC-föreskrifter, måste observeras och följas när våra produkter används.



Säkerhetsinstruktion

Följande säkerhetsinstruktioner och varningar syftar till att avvärja faror och att förhindra personskador och materiella skador.

Anvisningar för användaren

Allmänna anvisningar

- Arbete och andra aktiviteter, inklusive underhåll och rengöring, på elinstallationerna och systemet i övrigt måste alltid utföras av fackpersonal, speciellt behöriga elektriker.
- Dessa apparater kan användas av barn under 8 år samt av personer med lägre fysisk, sensorisk eller mental förmåga eller med brist på erfarenhet och/eller kunskap, såvida dessa personer övervakas eller instrueras i hur apparaten ska användas på ett säkert sätt och förstår de risker som är kopplade till apparaten. Barn får inte leka med apparaten.
- Låt regelbundet fackpersonal kontrollera utrustningen efter skador och slitage.
- Skadad utrustning måste stängas av av fackman tills den reparerats.
- Arbeta inte på utrustningen när människor eller föremål finns i riskzonen.
- Var alltid uppmärksam på utrustningens riskzon under arbetets gång.
- Stanna utrustningen och koppla ifrån strömförsörjningen om underhålls- och rengöringsarbeten ska genomföras antingen på själva utrustningen, eller i dess omedelbara närhet.
- Försäkra dig om att det finns tillräckligt utrymme (minst 40 cm) mellan rörliga delar och intilliggande föremål.



Viktigt

Säkerhetsinstruktioner för att undvika allvarliga skador.

- Undvik eller säkra systemets klämställen och skärningspunkter.

Anvisningar rörande montage och idrifttagning

Allmänna anvisningar

- Följ även säkerhetsinstruktionerna i EN 60335-2-97. Tänk på att dessa instruktioner inte utgör en fullständig lista, eftersom standarden inte kan förutse alla riskfaktorer. Exempelvis kan den motordrivna produktens konstruktion eller drifförutsättningarna på installationsplatsen, eller montage hos slutkunden inte förutses av motortillverkaren.
Vid frågor och oklarheter rörande de säkerhetsinstruktioner som anges i standarden, var god vänd dig till tillverkaren av slutprodukten eller delprodukten.
- Alla tillämpliga standarder och föreskrifter för elinstallationer måste iakttas.
- Arbete och andra aktiviteter, inklusive underhåll och rengöring, på elinstallationerna och systemet i övrigt måste alltid utföras av fackpersonal, speciellt behöriga elektriker.
- Använd bara reservdelar, verktyg och tilläggsdelar som är godkända av motortillverkaren. Icke godkända produkter från andra tillverkare eller modifikationer av utrustningen och tillbehör kan innebära en säkerhetsrisk för dig och andra personer. Därför är icke godkända produkter från andra tillverkare och modifikationer som inte avtalats eller godkänts av oss inte tillåtna. Vi övertar inget ansvar för skador som uppstår i sådana fall.
- Kontrollenheter ska monteras inom synhåll för den motordrivna produkten – dock på behörigt avstånd från rörliga delar – på en höjd som är över 1,5 meter.
- Fast monterade kontrollenheter måste monteras synligt.
- Nominellt vridmoment och arbetscykeln måste anpassas efter den motordrivna produktens krav. Tekniska data om nominellt vridmoment och arbetstiden finns på rörmotorns typskylt.
- Rörliga delar på motorer måste placeras mer än 2,5 m över golvet eller annan nivå som ger tillgång till motorn.

- För att systemet ska fungera säkert efter idrifttagning måste gränslägena vara korrekt inställda/programmerade.
- Motorer försedda med motorkabeln H05VV-F får bara användas inomhus.
- Motorer med motorkabel H05RR-F, S05RN-F eller 05RN-F får användas både utomhus och inomhus.
- För att koppla motorn till den motordrivna delen får endast komponenter från tillverkarens aktuella produktkatalog för mekaniska tillbehör användas. Dessa måste monteras i enlighet med tillverkarens anvisningar.
- Om motorn används för gardiner i särskilt märkta områden (t.ex. utrymningsvägar, riskzoner, säkerhetsområden) måste aktuellt gällande föreskrifter och normer följas.



Viktigt

Säkerhetsinstruktioner för förebyggande av allvarliga skador.

- **Under arbetet med den elektriska eller elektroniska utrustningen, är vissa komponenter, till exempel strömförsörjningsenheten, strömförande. Fysiska eller materiella skador kan bli resultatet vid okvalificerade ingrepp eller underlåtenhet att iaktta varningsinformationen.**
- **Var försiktig vid beröring av rörmotorn eftersom denna värms upp under drift av tekniska skäl.**
- **Före installation, koppla ur alla kablar och kontrollenheter som inte tvunget behövs vid arbetet med installationen.**
- **Undvik eller säkra systemets klämställen och skärningspunkter.**
- **Vid installation av motorn måste en allpolig nätströmbrytare med minst 3 millimeter kontaktöppningsvidd per pol användas (EN 60335).**
- **Vid eventuella skador på motorkabeln måste denna bytas ut mot en motorkabel av samma typ som finns att beställa hos tillverkaren.**

OBS

Säkerhetsinstruktioner för att undvika materiella skador.

- **Försäkra dig om att det finns tillräckligt utrymme mellan rörliga delar och intilliggande föremål.**
- **Motorn får inte transporteras genom att man håller i motorkabeln.**
- **Alla kopplingar och fästsruvar i lagren måste kontrolleras så att de sitter ordentligt.**
- **Se till att inget ligger mot rörmotorn, t.ex. gardinens upphängningar eller skruvar.**



Avsedd användning

Den typ av rörmotor som anges i denna bruksanvisning är uteslutande avsedd för att driva markiser, kassetmarkiser, screenmarkiser, fallarmsmarkiser och solskydd för vinterträdgårdar.

De kan bara användas i seriekopplade system om alla delar i systemet löper helt synkront och når gränslägena vid samma tidpunkt.

Rörmotorn av typen "+" är speciellt utformad för att driva kassetmarkiser där det behövs en ökad stängkraft (att kassetterna stänger jämnt).

För jalusier måste de typer av rörmotorer som är anpassade till jalusier användas.

Denna rörmotortyp är konstruerad för användning i enkla system (en motor per dukrör).

Denna typ av rörmotor får inte användas i områden med risk för explosion.

Motorkabeln lämpar sig inte för transport av motorn. Transportera alltid motorn genom att hålla i röhölet.

Andra användningsområden och ändringar är inte tillåtna av säkerhetsskäl, för att skydda användaren och tredje person. Sådana åtgärder kan skada systemet och därmed leda till skador på personer eller egendom. Motortillverkaren övertar inget ansvar för skador som uppstår i sådana fall.

Observera uppgifterna i denna bruksanvisning för drift och underhåll av systemet. Vid felaktig hantering övertar motortillverkaren inget ansvar för skador som uppstår till följd av detta.

Montage och demontage av bytbar motorkabel

Montage av bytbar motorkabel

Stick in den **spänningslösa** motorkabeln i motorhuvudet tills motorns hake hörbart hakar i läge. Skjut eventuellt på med en lämplig spårskruvmejsel. Sätt denna i ett av de avsedda spåren på stickproppen.

Provdra att låsningen har tagit.

C+plug

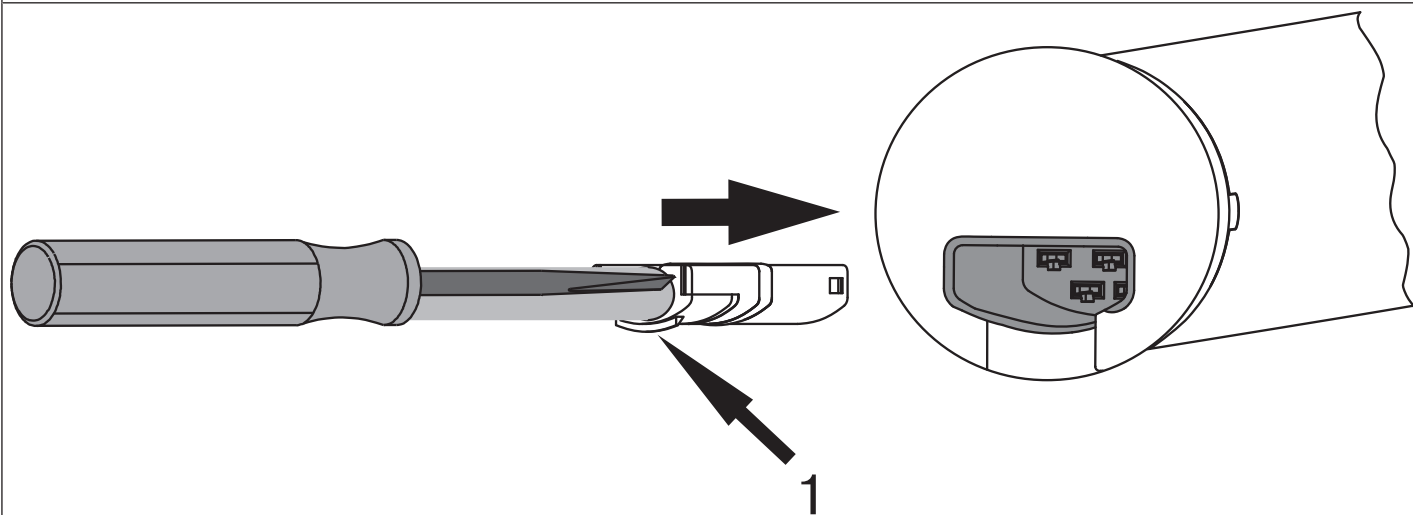

1 = hake

Demontage av bytbar motorkabel till rörmotorer Ø45 / Ø58



Viktigt

Innan demontage måste motorkabeln kopplas från strömmen.

Sätt en lämplig spårskruvmejsel mitt i låsbygelnns öppning så långt in som det går, så att låsbygeln släpper stickproppens hake.
Nu kan motorkabeln dras ut tillsammans med spårskruvmejseln.

Ø45 / Ø58

C+plug

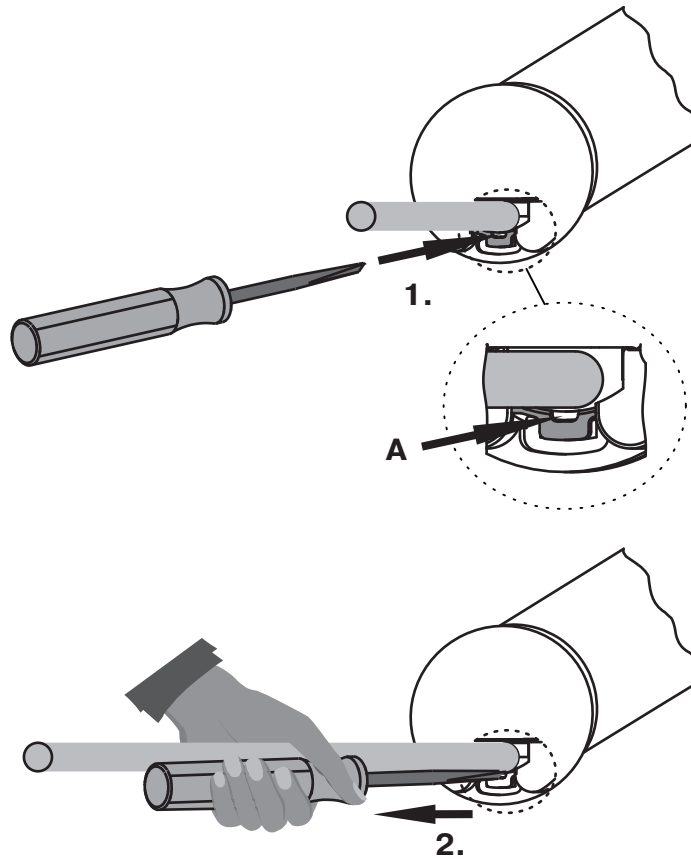

A = låsbygel



BECKER

Montage

Montage av motorn

OBS

För att koppla motorn till den motordrivna delen får endast komponenter från tillverkarens aktuella produktkatalog för mekaniska tillbehör användas.

Montören måste försäkra sig om att väggen eller muren, samt det system som ska drivas har den hållfasthet som krävs (motorns drivmoment plus gardinens vikt).



Viktigt

Elinstallationer får bara utföras av en auktoriserad, behörig elektriker. Innan montering måste strömledningen kopplas bort och säkras. Se till att ge informationen med kopplingschemat till elektrikern som ska koppla in din produkt.

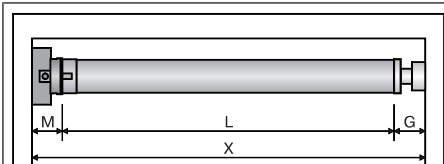

Beräkna platsbehovet i sidled (M) genom att mäta motorhuvud och motorfäste. Kassetts innermått (X) minus platsbehovet i sidled (M) och stödlagret (G) ger dukrörets längd (L): $L=X-M-G$.

Beroende på kombination av motor och motorfäste varierar platsbehovet i sidled (M).

Fäst sedan monteringsplattan och stödlagret. Se till att dukröret är högvinklat mot väggen och att det monterade systemet har tillräckligt axiellt utrymme.

Lossa kontaktstiftet

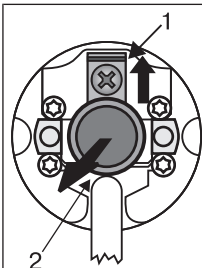

Kontaktstiftet (2) snäpper automatiskt fast när det skjuts in. Lossa kontaktstiftet (2) genom att skjuta låsbrickan (1) uppåt och dra ut kontaktstiftet (2).

Montage av medbringare med medbringarsäkring

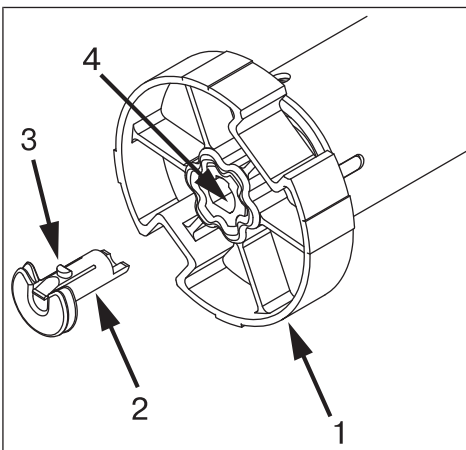

Sätt på medbringaren (1) på rörmotorns utgångsaxel. Medbringarsäkringens (2) form anger i vilken position den ska skjutas in. Se till att haken (3) hamnar i rätt läge när medbringarsäkringen (2) skjuts in i hålet för haken (4). Detta märks genom ett hörbart klick. Kontrollera att säkringen sitter säkert genom att dra i medbringaren (1).

Montage av medbringare med skruv

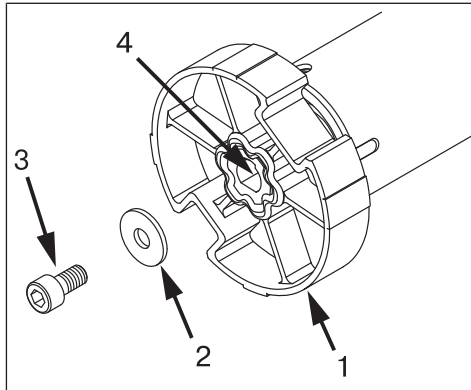

Sätt på medbringaren (1) på rörmotorns utgångsaxel. Använd en M6x12 skruv (3) med passande slät bricka (2) och lämplig skruvsäkring för monteringen. Hål för gänga (4)

Säkra motorn mot axiell förskjutning

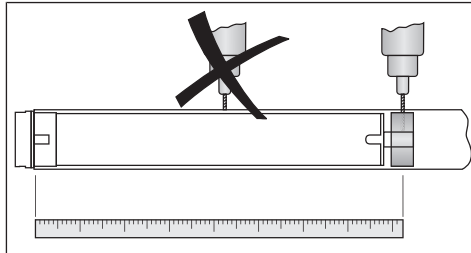

För att säkra motorn mot axiell förskjutning rekommenderar vi att medbringaren skruvas ihop med dukröret.

OBS

Vid borrar i dukröret, se till att aldrig borra i området där motorn sitter!

Ansluta medbringaren till dukrör Ø45 + Ø58

Motorstorlek [mm]	Dukrörets diameter [mm]	Drivmoment max. [Nm]	Fästskruvar Medbringare (4 st.)
Ø 45	50 - 70 mm plastmedbringare	25	Självgängande skruv Ø 4,8 x 9,5 mm
Ø 45	50 - 85 mm plastmedbringare för hinderavkänning	40	Självgängande skruv Ø 4,8 x 9,5 mm
Ø 45	50 - 85 mm formgjuten medbringare	50	Självgängande skruv Ø 4,8 x 9,5 mm
Ø 58	85 - 133 mm medbringare av aluminium	120	Försänkt skruv M8 x 16 mm
Ø 58	63 - 120 mm formgjuten medbringare	120	Självgängande skruv Ø 6,3 x 13 mm

Vi rekommenderar att även stödlagret skruvas fast i dukröret.

OBS

Rörmotorn får inte slås på plats i dukröret, eller tappas ner i dukröret!

Montage av motorn i dukröret

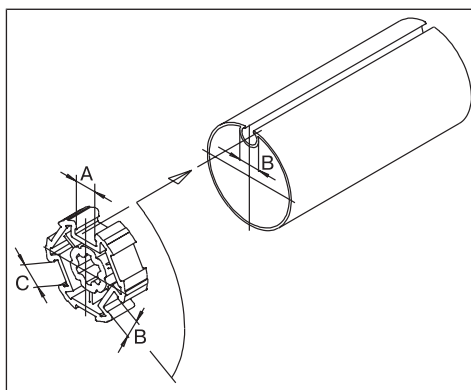

För profilerat dukrör:

Vissa medbringare kan balanseras så att de anpassas till en större kanalbredd (det finns olika dukrör), genom att vrida medbringaren till ett annat kanalspår. Dessa kanalspår har olika storlekar och utformningar för exakt passform när motorn är installerad.

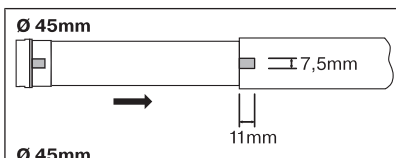
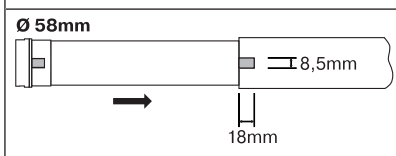

 <p>Ø 45mm</p> <p>7,5mm</p> <p>11mm</p>	<p>För runt dukrör:</p> <p>Gör ett urtag i dukröret på motorsidan för att kunna föra in drivhulets tapp i dukröret. Det får inte finnas något utrymme mellan drivhulets tapp och dukröret.</p>
 <p>Ø 45mm</p> <p>4,5mm</p> <p>11mm</p>	
<p>Ø 58mm</p> <p>8,5mm</p> <p>18mm</p>	

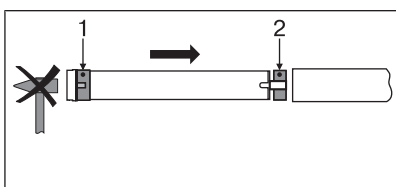
 <p>1</p> <p>2</p>	<p>Koppla ihop rörmotorn med den ring (1) och den medbringare (2) som passar. Om ringen är försedd med flera spår ska det spår som passar exakt väljas och ringen (1) skjutas på drivhulet.</p> <p>För därefter in rörmotorn tillsammans med förmonterad ring (1) och medbringare (2) i dukröret. Kontrollera att ringen och medbringaren sitter ordentligt i dukröret.</p>
--	---

Häng in den monterade komponentgruppen bestående av dukrör, rörmotor och stödlager i lådan och säkra motorn beroende på monteringsplattans upphängningstyp med en sprint eller fjädersaxsprint.

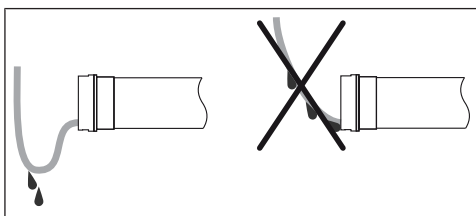
	<p>Dra motorkabeln</p> <p>Dra och fäst kabeln till rörmotorn uppåt. Motorkabeln och i förekommande fall antennen får inte komma in i dukröret. Täck över vassa kanter.</p>
--	---

Ställa in gränslägena med brytarna

Ställa in gränslägen

Det finns **2** möjligheter för att ställa in gränslägena:

- Ytterpunkt till innerpunkt utan mekaniskt stopp
- Ytterpunkt till inre mekaniskt stopp

Om rörmotorn stängs av automatiskt när gränslägena ställs in på önskat gränsläge är detta läge fast inställt när motorn har kört till detta läge 3 gånger.

i Om rörmotorn vid körning ner/upp stängs av i förtid på grund av ett hinder kan hindret åtgärdas genom att man först kör ner/upp, tar bort hindret och ställer in önskat gränsläge på nytt genom att köra upp/ner igen.

OBS

Brytarsatsen är inte gjord för kontinuerlig drift, utan får endast användas vid installationstillfället.

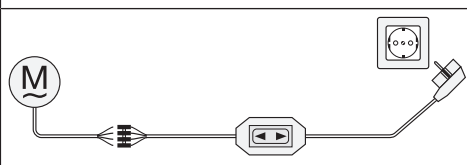
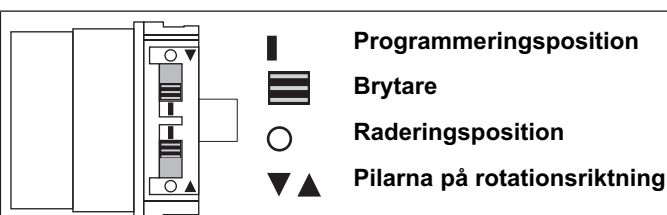

Koppla ihop rörmotorns anslutningsledning med ledningarna på brytarsatsen (art.nr. 4901 002 181 0) eller styrreglaget enligt färgmarkeringarna och koppla på nätspänningen.





Ytterpunkt till innerpunkt utan mekaniskt stopp

i Vid denna inställning av gränslägena sker ingen utjämning av gardinlängden.

	Ställ båda brytarna på läget radera .
	Utför ett kort körkommando.
	Kör till önskat undre gränsläge.
	Ställ om brytaren för nedåtgående rotationsriktning från läge radera till läge programmera.
	Kör därefter till önskat inkörningsgränsläge.
	Ställ därefter om brytaren för uppåtgående rotationsriktning från läge radera till läge programmera. ► Gränslägena är nu inställda.

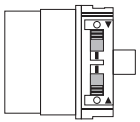

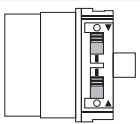

Ytterpunkt till inre mekaniskt stopp

	Ställ båda brytarna på läget radera .
	Utför ett kort körkommando.
	Kör till önskat undre gränsläge.
	Ställ om brytaren för nedåtgående rotationsriktning från läge radera till läge programmera.
	Kör därefter upp mot det mekaniska övre stoppet tills rörmotorn stängs av automatiskt. ▶ Gränslägena är nu inställda.

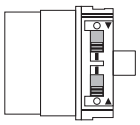

Radera gränslägena med brytarna

Radera enskilda gränslägen

i Ett enskilt gränsläge kan bara raderas om ytterpunkt till innerpunkt utan stopp har programmerats med brytarna.

	Ställ om brytaren för tillhörande gränsläge från läge programmera till läge radera.
	Utför ett kort körkommando. ▶ Gränsläget är nu raderat.

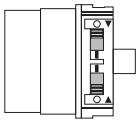
Radera båda gränslägena

	Ställ om båda brytarna från läge programmera till läge radera.
	Utför ett kort körkommando. ▶ Båda gränslägen är nu raderade.

Ställa in gränslägena med installationskabel

Ställa in gränslägen

Det finns **2** möjligheter för att ställa in gränslägena:

- Ytterpunkt till innerpunkt utan mekaniskt stopp
- Ytterpunkt till inre mekaniskt stopp

Om rörmotorn stängs av **automatiskt** när gränslägena ställs in på önskat gränsläge är detta läge fast inställt när motorn har kört till detta läge 3 gånger.

i Om rörmotorn vid körning ner/upp stängs av i för tid på grund av ett hinder kan hindret åtgärdas genom att man först kör ner/upp, tar bort hindret och ställer in önskat gränsläge på nytt genom att köra upp/ner igen.

OBS

Installationskabeln är inte gjord för kontinuerlig drift, utan får endast användas vid installationstillfället.

	<p>Programmeringsposition</p> <p>Brytare</p> <p>Raderingsposition</p> <p>Pilarna på rotationsriktning</p>	<p>Programmeringsknapp → ← Rörelseknapp</p>
	<p>Koppla ihop rörmotorns anslutningsledning med ledningarna på installationskabeln enligt färgmarkeringen (art. nr. 4935 200 011 0) och koppla på nätspänningen.</p>	





Ytterpunkt till innerpunkt utan mekaniskt stopp med installationskabel

i Vid denna inställning av gränslägena sker ingen utjämning av gardinlängden.

	<p>Ställ båda brytarna på läget programmera.</p>
	<p>Kör till önskat undre gränsläge.</p>
	<p>Tryck på programmeringsknappen på installationskabeln i 3 sekunder.</p> <p>▸ Rörmotorn "klickar" som bekräftelse.</p>
	<p>Kör därefter till önskat inkörningsgränsläge.</p>
	<p>Tryck sedan på programmeringsknappen på installationskabeln i 3 sekunder.</p> <p>▸ Rörmotorn "klickar" som bekräftelse.</p> <p>▸ Gränslägena är nu inställda.</p>

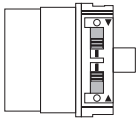

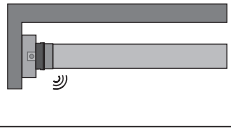

Ytterpunkt till inre mekaniskt stopp med installationskabel

	Ställ båda brytarna på läget programmera.
	Kör till önskat undre gränsläge.
 	Tryck på programmeringsknappen på installationskabeln i 3 sekunder. <ul style="list-style-type: none">▸ Rörmotorn "klickar" som bekräftelse.
	Kör därefter upp mot det mekaniska övre stoppet. <ul style="list-style-type: none">▸ Rörmotorn stängs av automatiskt.▸ Gränslägena är nu inställda.

Radera gränslägena med installationskabel



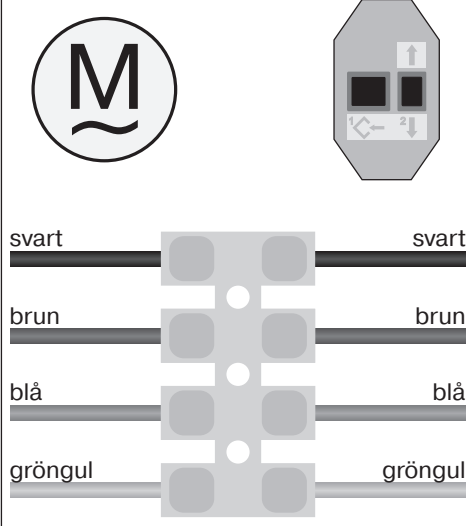
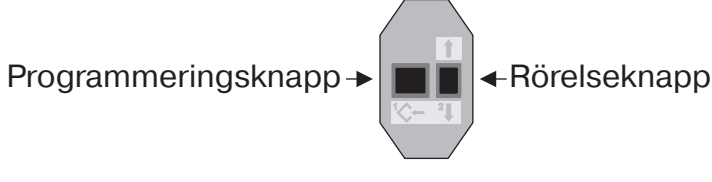
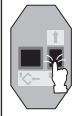

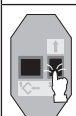
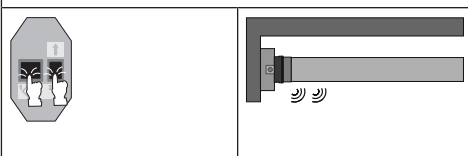
i Koppla ihop rörmotorns anslutningsledning med ledningarna på installationskabeln enligt färgmarkeringen och koppla på nätspänningen.
Gör en paus på 1 sekund efter senaste körkommando innan raderingen påbörjas. Gör även en paus på 1 sekund mellan de enskilda stegen i raderingsproceduren.

Radera ett gränsläge om 2 gränslägen är programmerade

	
	<p>Kör till det gränsläge som ska raderas.</p>
	<p>Tryck på programmeringsknappen och håll den intryckt.</p>
	<p>Tryck därefter på rörelseknappen neråt och håll den intryckt.</p>
	<p>Släpp sedan programmeringsknappen och håll rörelseknappen fortsatt intryckt.</p>
	<p>Tryck därefter en gång till på programmeringsknappen.</p> <ul style="list-style-type: none"> ▸ Rörmotorn "klick-klickar" som bekräftelse. ▸ Gränsläget är nu raderat.

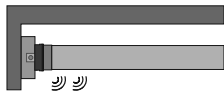

Radera båda gränslägena

	Kör gardinen till mellan de båda gränslägena.
	Tryck på programmeringsknappen och håll den intryckt.
	Tryck därefter på rörelseknappen neråt och håll den intryckt.
	Släpp sedan programmeringsknappen och håll rörelseknappen fortsatt intryckt.
 	Tryck därefter en gång till på programmeringsknappen. <ul style="list-style-type: none">▸ Rörmotorn "klick-klickar" som bekräftelse.▸ Båda gränslägen är nu raderade.

Information till elektrisk ansvarig

Rörmotorer med elektroniskt gränsstopp kan parallellkopplas. Beakta då kopplingssystemets maximala kopplingskontaktbelastning (tidsautomatik, kontrollrelä, brytare etc.). Använd endast reglage som **inte** får sin nominella spänning via motorn för att styra motorer med elektroniskt styrda gränslägen. Kopplingselementets utgångar måste vara potentialfria i viloläge.

Använd en extern ledare L1 för att kontrollera funktionen för körning uppåt och nedåt. Andra anordningar och konsumtionsdelar (som lampor, reläer o.s.v.) får inte anslutas direkt till motorns kopplings-/sambandskablar. För det här ändamålet måste motorn med tillhörande delar kopplas ifrån med hjälp av kontrollreläer.

Vid installation av motorn måste en allpolig nätströmbrytare med minst 3 millimeter kontaktöppningsvidd per pol användas (EN 60335).

OBS

Använd endast mekaniskt eller elektroniskt låsta reglage med ett markerat nolläge! Detta gäller även om motorer med elektroniska gränslägen och motorer med mekaniskt styrda gränslägen används i ett system. Omkopplingstiden vid byte av rörelseriktning måste vara minst 0,5 sek. Knapparna och kontrollenheten får inte utföra ett uppåt- eller nedåtkommando samtidigt. Skydda elektriska anslutningar från fukt.

När alla kablar kopplats ska du ALLTID kontrollera att motorns rörelseriktning är rätt kopplad till knapparna UPP/NER eller IN/UT.

Om motorn drivs med apparater som innehåller störningskällor ska elinstallatören sörja för lämplig avstörning av apparaterna i fråga.

Avfallshantering

Denna produkt består av olika material som måste avfallshanteras på rätt sätt. Ta reda på de regler som gäller för återvinning eller avfallshantering av denna produkt i ditt land.

Förpackningsmaterialet måste avfallshanteras på rätt sätt.

Underhåll

Dessa motorer är underhållsfria.

Tekniska data Ø45

Typ	R8/17C PS	R12/17C PS(+)	R20/17C PS(+)	R30/17C PS(+)	R40/17C PS(+)	R50/11C PS(+)
Nominellt vridmoment [Nm]	8	12	20	30	37	50
Utgående varvtal [min ⁻¹]	17	17	17	17	17	11
Gränslägesavstånd	64 varv					
Nätspänning	230 V AC / 50 Hz					
Anslutningseffekt [W]	100	110	160	205	230	240
Nominell strömförbrukning [A]	0,45	0,50	0,75	0,90	1,18	1,10
Driftart	S2 4 min.					
Skyddsart	IP 44					
Minsta rörinnerdiameter [mm]	47					
Bullernivå [dB(A)]	≤ 70					

Tekniska data Ø58

Typ	L44/14C PS(+)	L50/17C PS(+)	L60/11C PS(+)	L60/17C PS(+)*
Nominellt vridmoment [Nm]	44	50	60	60
Utgående varvtal [min ⁻¹]	14	17	11	17
Gränslägesavstånd	64 varv			
Nätspänning	230 V AC / 50 Hz			
Anslutningseffekt [W]	255	315	265	380
Nominell strömförbrukning [A]	1,20	1,40	1,20	1,75
Driftart	S2 4 min.			
Skyddsart	IP 44			
Minsta rörinnerdiameter [mm]	60			
Bullernivå [dB(A)]	≤ 70			

Typ	L70/17C PS(+)	L80/11C PS(+)	L80/17C PS(+)*	L120/11C PS(+)
Nominellt vridmoment [Nm]	70	80	80	120
Utgående varvtal [min ⁻¹]	17	11	17	11
Gränslägesavstånd	64 varv			
Nätspänning	230 V AC / 50 Hz			
Anslutningseffekt [W]	430	310	470	435
Nominell strömförbrukning [A]	1,90	1,40	2,10	1,90
Driftart	S2 4 min.			
Skyddsart	IP 44			
Minsta rörinnerdiameter [mm]	60			
Bullernivå [dB(A)]	≤ 70			

*) Denna rörmotor är i dagsläget inte tillgänglig.



Åtgärder vid fel

Fel	Orsak	Åtgärd
Rörmotorn kör förbi gränsläget resp. når inte inställt gränsläge.	Den elektriska anslutningar har kortslutits p.g.a. fukt.	Reparera den elinstallationen och ställ sedan in gränslägena igen.
	Externa komponenter har kopplats till rörmotorns kablar.	Kontrollera elinstallationen, ta bort externa komponenter, ställ in gränslägena på nytt.
	L1- och N-anslutningarna har förväxlats vid stor kabellängd.	Byt plats på L1 och N (N = blå, L1 = sv/br) ställ in gränslägena på nytt.
	Stoppen har gått sönder resp. en eller flera upphängningar har gått av.	Reparera systemet, återställ rörmotorn och ställ sedan in gränslägena igen.
Motorn kör inte in efter att det nedre gränsläget har ställts in.	Rörmotorn har av misstag kört längre ner och stängdes av automatiskt. Båda gränslägena är nu inställda i motorn.	Radera gränslägena, ställ in det nedre gränsläget på nytt och kör in direkt.
Rörmotorn stannar godtyckligt och det går inte att fortsätta i samma riktning.	Rörmotorn är överbelastad.	Använd en kraftigare rörmotor.
	Solskyddssystemet har kommit i kläm, friktionen är för hög.	Se till att solskyddssystemet löper lätt.
	En redan installerad rörmotor har monterats in.	Radera gränslägena och ställ därefter in gränslägena på nytt.
Rörmotorn rör sig inte i den angivna riktningen.	Rörmotorn är överhettad.	Efter några minuter är rörmotorn redo att användas igen.
	Rörmotorn är defekt (fungerar inte ens efter ett längre stillestånd).	Byt rörmotor, genomför RESET med programmeringsknappen. Här hörs inget "klick" (nödprogram) och rörmotorn kan köras uppåt och nedåt med installationskabeln för utmontering.
	Rörmotorn stängdes av vid senaste körning i samma riktning p.g.a. ett hinder.	Kör bort från hindret, åtgärda det och koppla på i önskad riktning.
	Elanslutningen är felaktig.	Kontrollera elanslutningen.
Rörmotorn går alltid bara i ca 5 sekunder.	Rörmotorn är i felläge.	Ställ in gränslägena på nytt eller byt ut rörmotorn.
Det går inte att ställa in gränslägena med installationskabeln.	Gränslägena har redan ställts in med brytarna.	Ställ båda brytarna på läget radera. Utför ett kort körkommando. Ställ båda brytarna samtidigt på läget programmera. Ställ in gränslägena på nytt med installationskabeln.
Det går inte att ställa in gränslägena med brytarna.	Motorn har kört till gränslägena mer än 16 gånger.	Ställ båda brytarna på läget radera. Utför ett kort körkommando. Ställ in gränslägena på nytt.
Rörmotorn stängs automatiskt av innan programmeringen av önskat första gränsläge (undre gränsläge).	Rörmotorn har detekterat ett ökat vridmoment.	1. Genom att köra bort från/passera denna position. 2. Genom att trycka på reset-knappen i denna position.

Exempel på anslutning



Hur ledningarna svart och brun ska tilldelas körriktning beror på hur motorn är monterad (till höger eller till vänster).

Styrning av en eller flera motorer via en brytare/tryckknapp

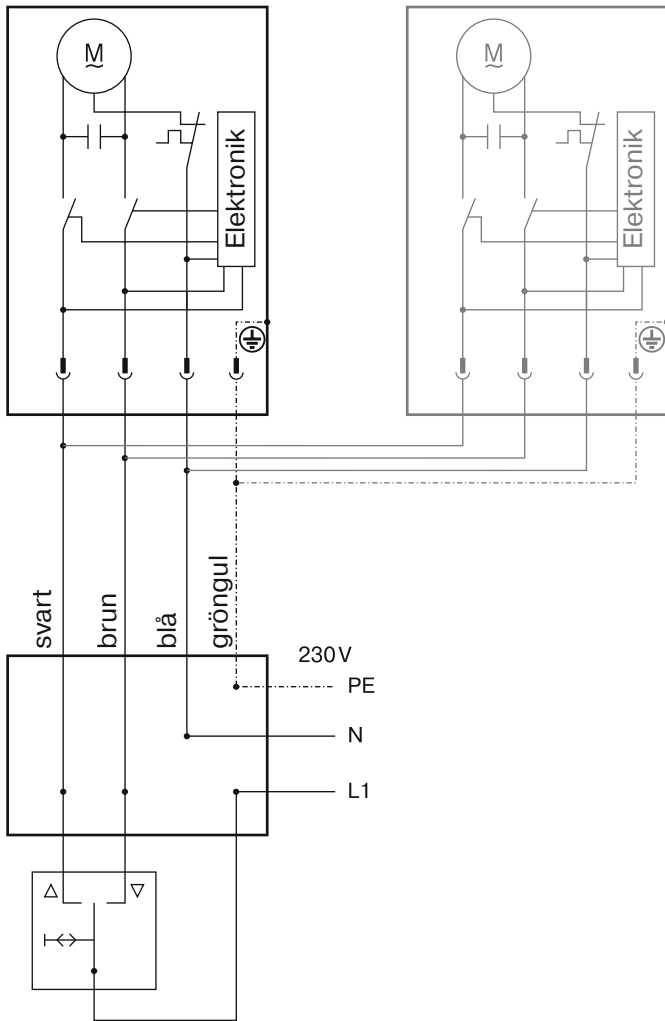

Försäkran om överensstämmelse

BECKER-ANTRIEBE GMBH
Friedrich-Ebert-Str. 2-4
35764 Sinn, Tyskland



BECKER

- Original -

EU-försäkran om överensstämmelse

Dokumentnr./månad . år: **K001/05.16**

Härmed intygar vi att nedan produktserie

Produktbeteckning: **Rörmotor**

Typbeteckning: **R4/17.., R8/17.., R12/17.., R15/17.., R20/17.., R25/17.., R30/17.., R40/17.., R50/11.., R40/17.. (37 Nm), R7/17.., P9/16.., P5/30.., P5/20.., P13/9.., P5/16.., P4/16.., P3/30.., L44/14.., L50/11.., L50/17.., L60/11.., L60/17.., L70/17.., L80/11.., L80/17.., L100/11.., L120/11..**

Utförande: **C, M, HK, R, S, F, P, E, O, SMI, A0...Z9, mute, +**
från serienummer: från **162100001**

överensstämmer med alla gällande bestämmelser i följande direktiv:

Direktiv 2006/42/EG (MD)

Direktiv 2014/30/EU (EMC)

Direktiv 2011/65/EU (RoHS)

Vidare uppfylls säkerhetsmålen i **lågspänningsdirektivet 2014/35/EU** enligt bilaga I punkt 1.5.1 i direktiv 2006/42/EG.

Tillämpade standarder:

EN 60335-1:2014
EN 60335-2-97:2015
EN 61000-6-1:2007
EN 61000-6-3:2011
EN 14202:2004

Behörig att sammanställa teknisk dokumentation:
Becker-Antriebe GmbH, Friedrich-Ebert-Str. 2-4, 35764 Sinn, Tyskland

Denna försäkran om överensstämmelse är utfärdad:

Sinn, 20.05.2016
ort, datum

Dipl.ing. Dieter Fuchs, företagsledningen

Denna försäkran intygar att produkten överensstämmer med angivna direktiv men garanterar inga egenskaper. Beakta säkerhetsanvisningarna i den medföljande produktdokumentationen!





